

Características Generales de los Soportes de Resorte Cuádruple Autocontenido, BoosPro

Los Soportes de Resorte Cuádruple Autocontenido BoosPro son la solución ideal en donde se requiere un soporte con gran estabilidad en el piso, dándole al resorte una gran protección contra los movimientos horizontales como paros, arranques del equipo entre otros.

Estos soportes deben instalarse donde se requiere el máximo de control contra el ruido y la vibración.

Este grupo de aisladores tienen un amplio rango de carga desde 136kg hasta 3200kg, para puntos individuales de carga por lo cual, las hace adecuadas para equipos cuyo peso en operación puede ser más de 10 toneladas, otorgando niveles de aislamiento de vibración cercanos al 100% según el modelo deseado.

Las dimensiones de la base y la tapa aseguran una mayor área de contacto al piso y a los patines del equipo, permitiendo así que la carga sea distribuida y estable.

Todos estos soportes llevan una almohadilla de hule en la parte inferior para evitar el deslizamiento metal/piso y eliminar las vibraciones de alta frecuencia. Así mismo traen unos restrictores de hule de neopreno entre la parte interna del contenedor y las guías de la tapa para evitar el contacto entre las paredes del contenedor en los movimientos horizontales.

La parte superior del soporte trae un tornillo de 5/8 x 3", que sirve para graduar la altura; El tornillo sirve para asegurar el equipo al soporte deseado.

La base y los resortes están totalmente recubiertos con pintura electrostática y los herrajes llevan protección a base de galvanizado.

Aplicaciones de los Soportes de Resorte Cuádruple Autocontenido, BoosPro

Los Soportes de Resorte Cuádruple Autocontenido BoosPro son ideales para cargar: Torres de enfriamiento, sistemas de aire acondicionado, manejadoras de aire, bombas, ventiladores, compresores, enfriadoras y en general todos los equipos de HVAC. Los cuales son utilizados en Industrias, fábricas, comercios industriales, etc.

Garantía de los Soportes de Resorte Cuádruple Autocontenido, BoosPro

Los Soportes de Resorte Cuádruple Autocontenido BoosPro tienen una garantía de 1 año certificado por escrito, Sujeto a las Cláusulas de garantía de VentDepot.



MXBOS-002

Características Técnicas Específicas de los Soportes de Resorte Cuádruple Autocontenido, BoosPro

Clave	Color	Carga kg	Deflexión cm	Peso kg		Dimensiones con empaque de plástico					
				kg	lb	Base		Altura		Fondo	
						cm	in	cm	in	cm	in
MXBOS-001	Negro	136-544	4.32	11.3	25.0	25.4	10.0	15.5	6.1	19.05	7.5
MXBOS-002	Amarillo	180-744	3.81	11.5	25.4	25.4	10.0	15.5	6.1	19.05	7.5
MXBOS-003	Vino	316-840	3.55	12.7	28.0	25.4	10.0	15.5	6.1	19.05	7.5
MXBOS-004	Blanco	360-908	3.05	12.0	26.5	25.4	10.0	15.5	6.1	19.05	7.5
MXBOS-005	Naranja	408-1052	3.05	12.1	26.7	25.4	10.0	15.5	6.1	19.05	7.5
MXBOS-006	Café	500-1180	3.05	12.3	27.2	25.4	10.0	15.5	6.1	19.05	7.5
MXBOS-007	Azul	636-1416	3.05	12.5	27.6	25.4	10.0	15.5	6.1	19.05	7.5
MXBOS-008	Verde	680-1920	3.05	12.2	27.0	25.4	10.0	15.5	6.1	19.05	7.5
MXBOS-009	Plata	1400-3200	3.05	13.0	28.7	25.4	10.0	15.5	6.1	19.05	7.5

Dimensiones de los Soportes de Resorte Cuádruple Autocontenido, BoosPro

Dimensiones (cm)					
Clave	Color	a	b	c	d
MXBOS-001	Negro	25.4	15.5	19.05	21.0
MXBOS-002	Amarillo	25.4	15.5	19.05	21.0
MXBOS-003	Vino	25.4	15.5	19.05	21.0
MXBOS-004	Blanco	25.4	15.5	19.05	21.0
MXBOS-005	Naranja	25.4	15.5	19.05	21.0
MXBOS-006	Café	25.4	15.5	19.05	21.0
MXBOS-007	Azul	25.4	15.5	19.05	21.0
MXBOS-008	Verde	25.4	15.5	19.05	21.0
MXBOS-009	Plata	25.4	15.5	19.05	21.0

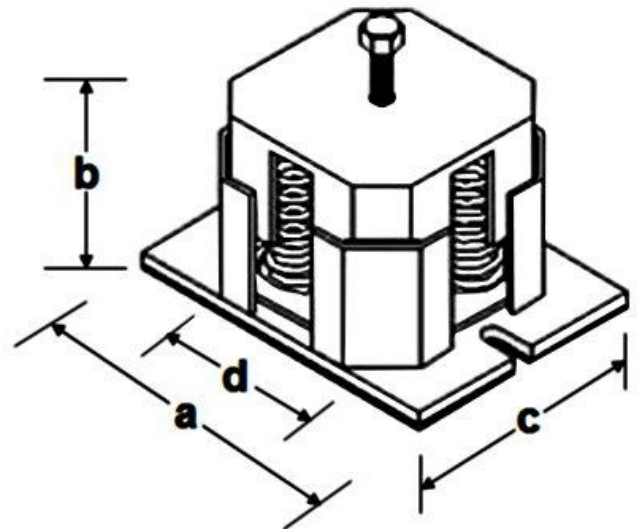



Galería de Imágenes de los Soportes de Resorte Cuádruple Autocontenido, BoosPro

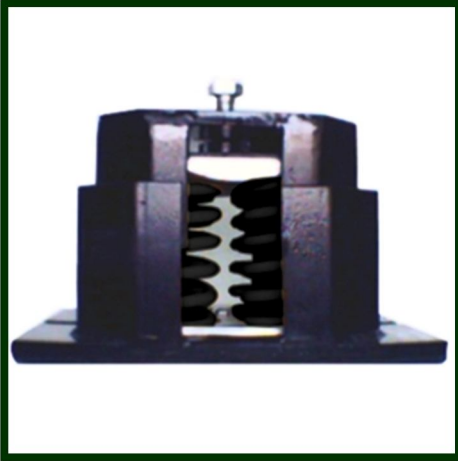

MXBOS-001

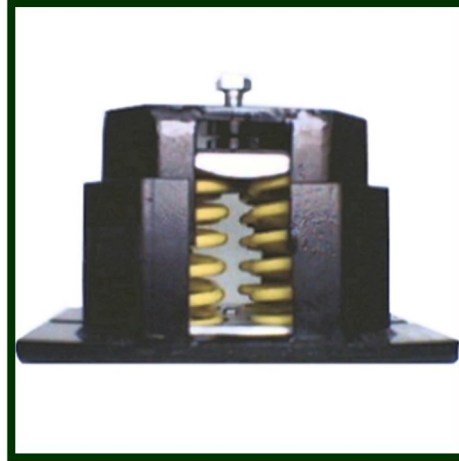

MXBOS-002

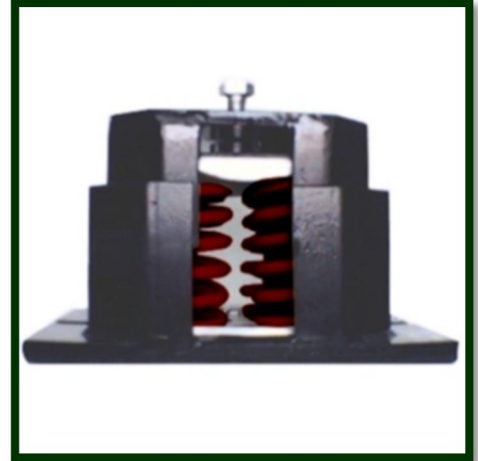

MXBOS-003

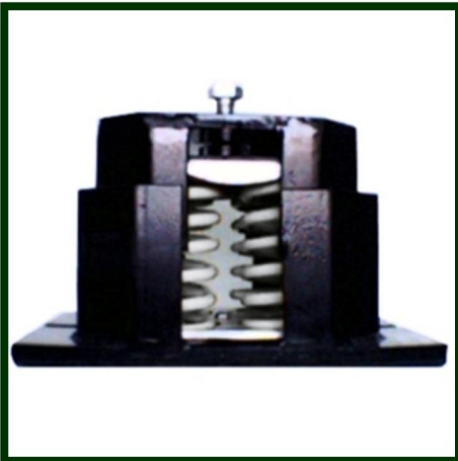

MXBOS-004



MXBOS-005

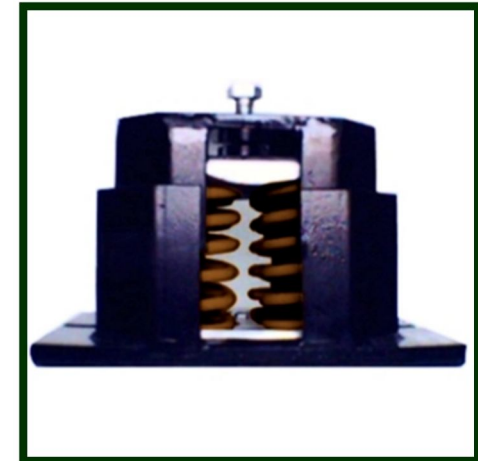

MXBOS-006



MXBOS-007

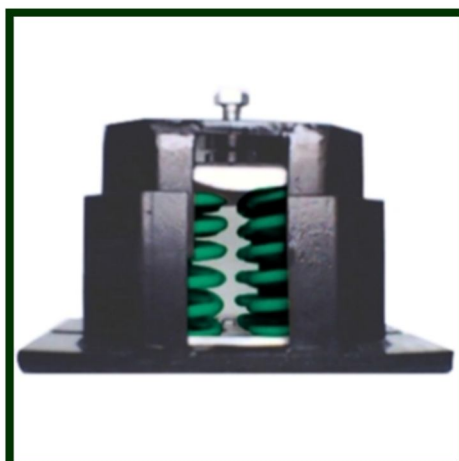

MXBOS-008



MXBOS-009