

Categoría / Category

**Extractores Hongo**

Nombre / Name

**MushPro**

Clave / Item #

**MXMPO-(001 al 009)**

Ficha Técnica / Datasheet

[www.VentDepot.com](http://www.VentDepot.com)

Call Center:

(55) 5822.1516  
01 800 999.1516

Internacional:

+52 (55) 5822.1516

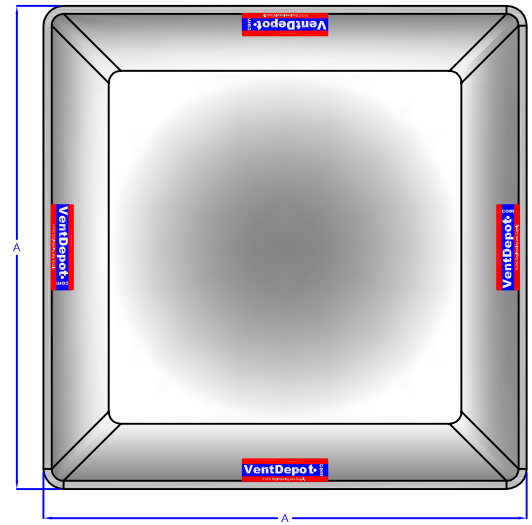
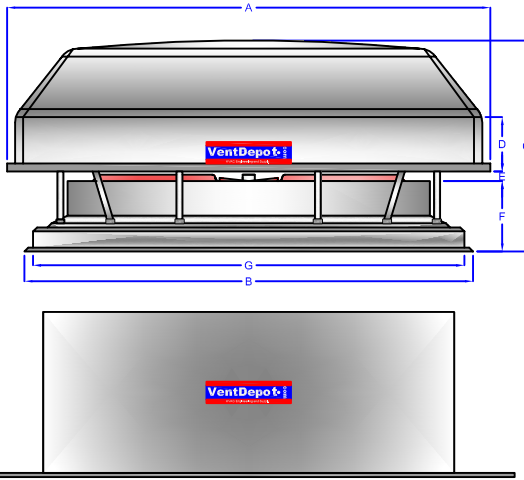

Accesorio BasePro para colocación de producto en Techo  
Especificaciones consultar Ficha Técnica

Representación Gráfica

## 1 Montaje - Lámina Cresta Chica. Tipo de Techo. (A,B,C,D,E,F,G,J)

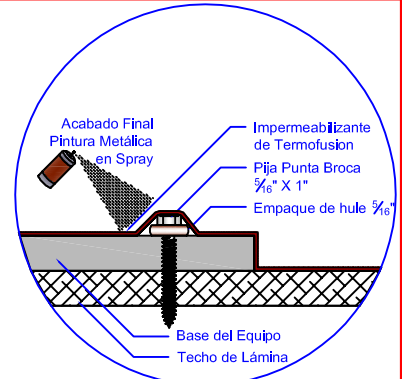
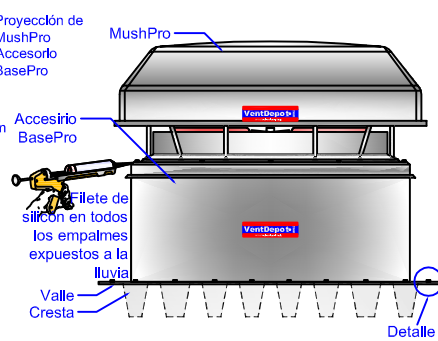
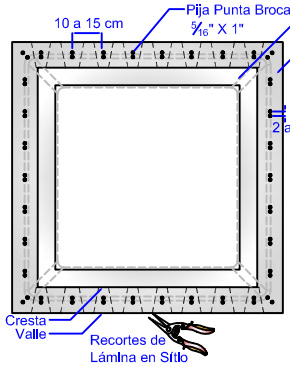
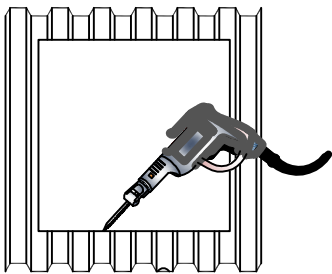

1. Realizar el corte en la lámina con Cortadora de Sable.

2. Fijar Equipo a Techo

3. Realizar Anclaje en base a Detalle

## 2 Montaje - Lámina Cresta Grande Estructural. Tipo de Techo (H,I)

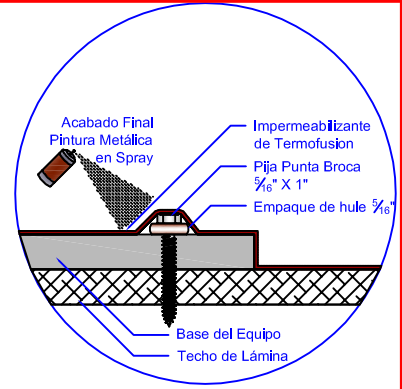
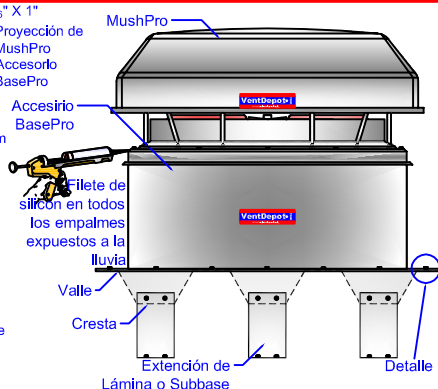
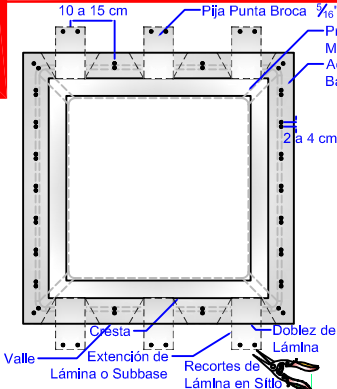
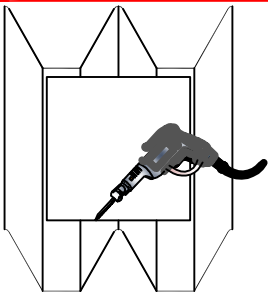

1. Realizar el corte en la lámina con Cortadora de Sable.

2. Fijar Equipo a Techo

3. Realizar Anclaje en base a Detalle

## 3 Montaje - Asbesto Cresta Chica. Tipo de Techo (K)

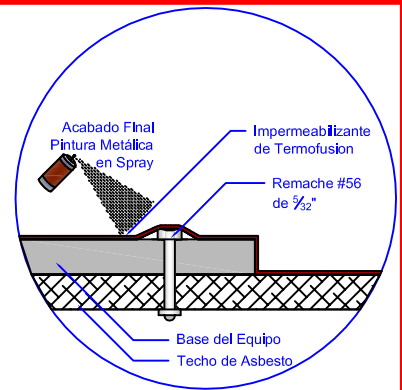
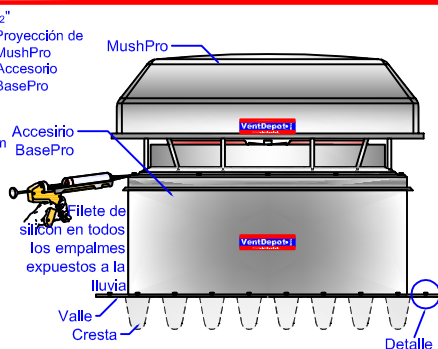
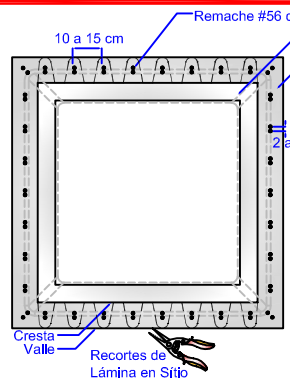
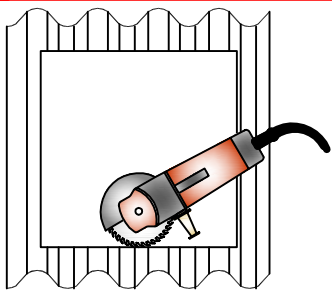

1. Realizar el corte en la lámina se Asbesto con Cortadora de Disco.

2. Fijar Equipo a Techo

3. Realizar Anclaje en base a Detalle

Categoría / Category

**Extractores Hongo**

Nombre / Name

**MushPro**

Clave / Item #

**MXMPO-(001 al 009)**

Ficha Técnica / Datasheet

[www.VentDepot.com](http://www.VentDepot.com)

Call Center:

(55) 5822.1516

01 800 999.1516

Internacional:

+52 (55) 5822.1516

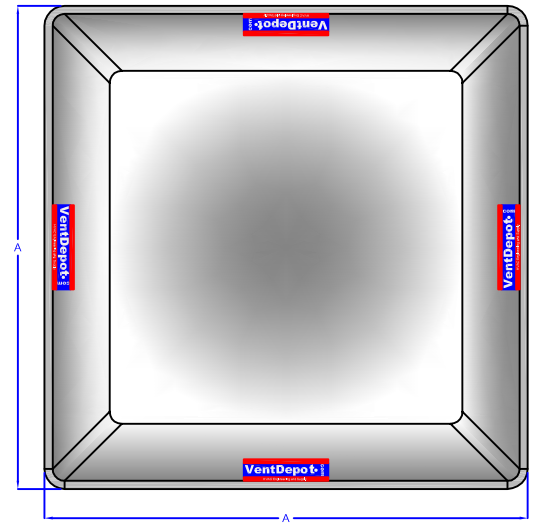
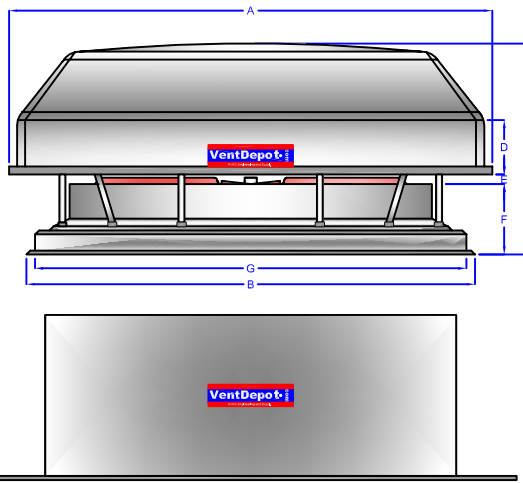

Accesorio BasePro para colocación de producto en Techo  
Especificaciones consultar Ficha Técnica

Representación Gráfica

**4**

**Montaje - Asbesto Cresta Grande. Estructural, Tipo de Techo (L,M)**

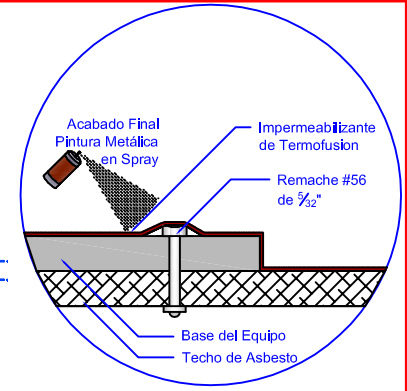
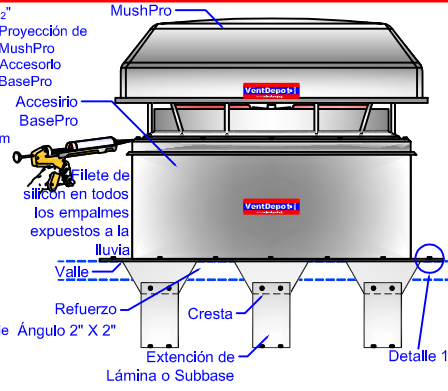
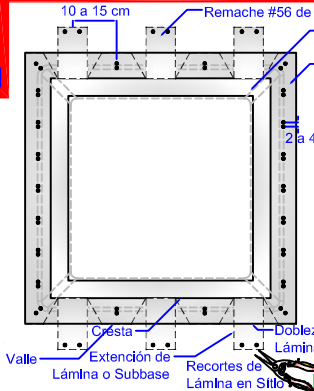
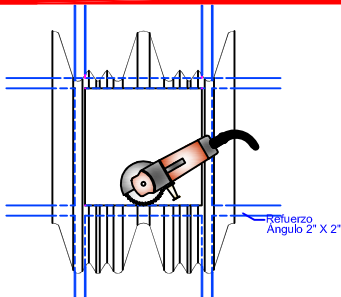

1. Realizar el corte en la lámina de Asbesto con Cortadora de Disco.

2. Fijar Equipo a Techo

3. Realizar Anclaje en base a Detalle

**5**

**Montaje - Domos. Tipo de Techo (N)**

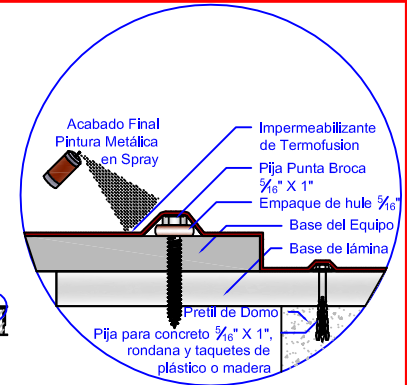
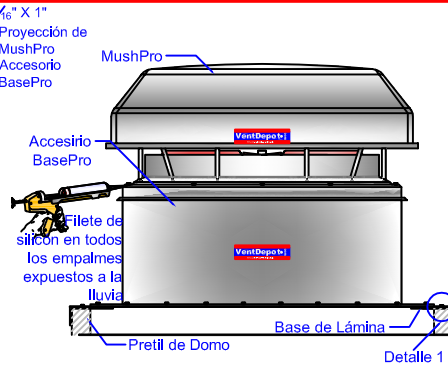
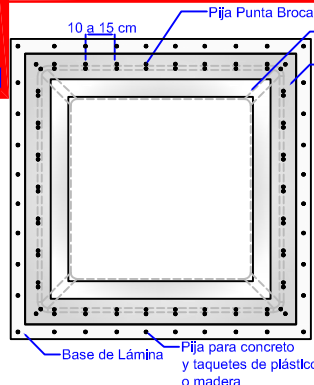
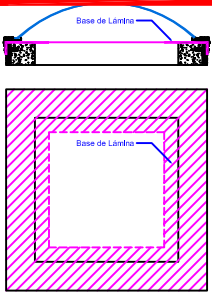

1. Quitar Domo, Colocar Base de Lámina

2. Fijar Equipo a Techo

3. Realizar Anclaje en base a Detalle

**6**

**Montaje - Concreto Tipo de Techo (O,P,Q,R)**

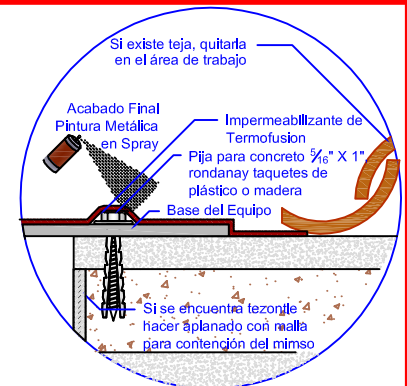
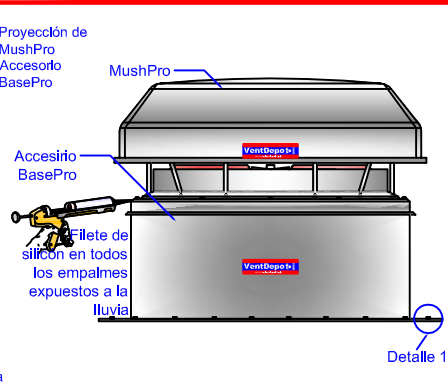
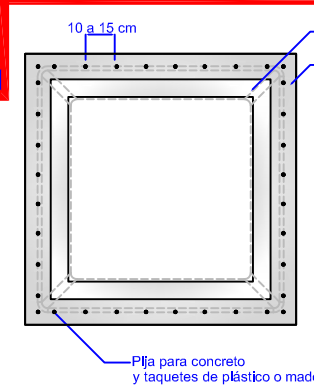
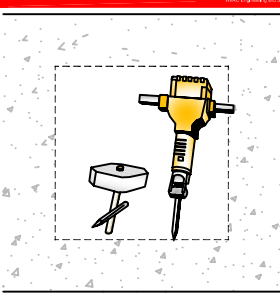

1. Demoler Losa con Marro y Cíncel o Rotomartillo / Debastadora

2. Fijar Equipo a Techo

3. Realizar Anclaje en base a Detalle

Categoría / Category

**Extractores Hongo**

Nombre / Name  
**MushPro**

Clave / Item #

**MXMPO-(001 al 009)**

Ficha Técnica / Datasheet

[www.VentDepot.com](http://www.VentDepot.com)

Call Center:

(55) 5822.1516  
01 800 999.1516

Internacional:

+52 (55) 5822.1516

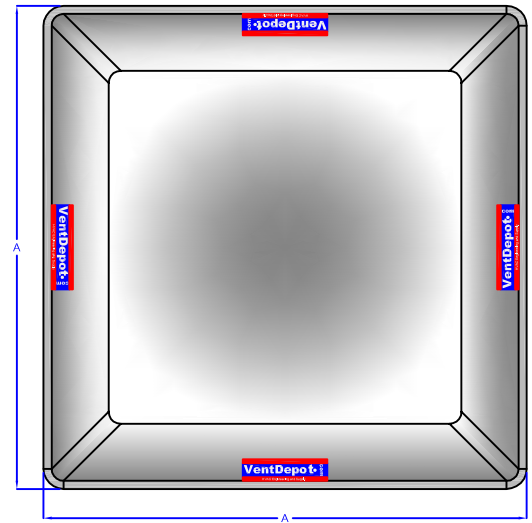
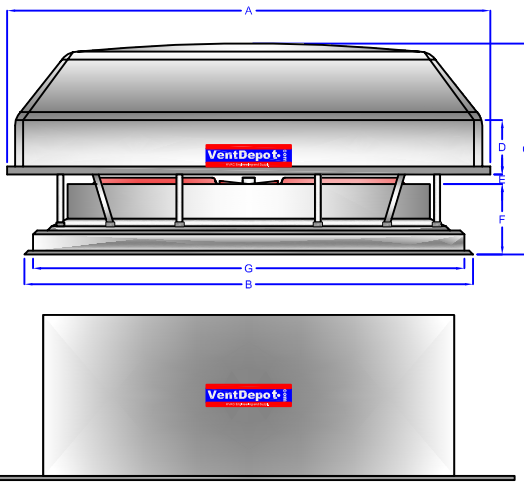

Accesorio BasePro para colocación de producto en Techo  
Especificaciones consultar Ficha Técnica

Representación Gráfica

**VentDepot.com**  
HVAC Engineering and Supply

**7**

### Montaje - Vigueta y Bovedilla Tipo de Techo (V)

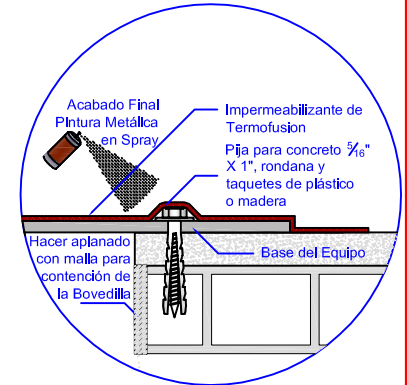
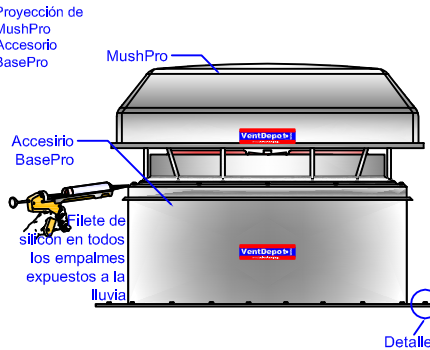
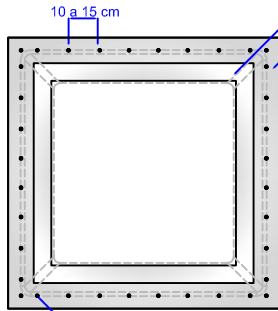
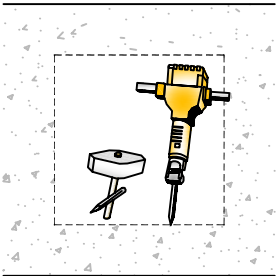

1. Demoler Losa con Marro y Cincel o Rotomartillo / Debastadora

2. Fijar Equipo a Techo

**8**

### Montaje - Losaacero Tipo de Techo (T)

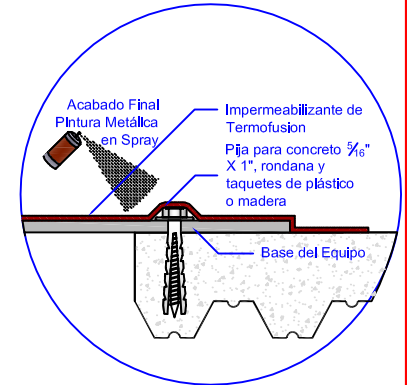
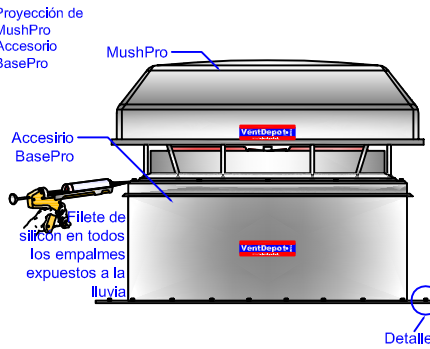
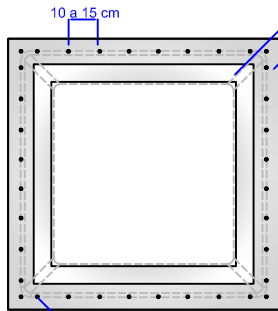
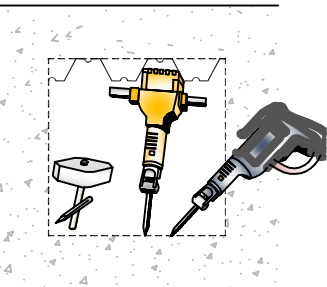

1. Demoler capa de Losa con Marro y Cincel o Rotomartillo / Debastadora, Cortar Lámina con Cortadora de Sable. 2. Fijar Equipo a Techo

**9**

### Montaje - Madera Tipo de Techo (S)

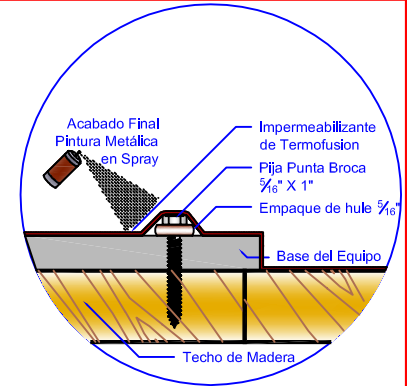
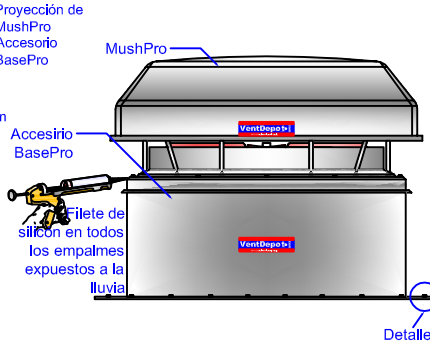
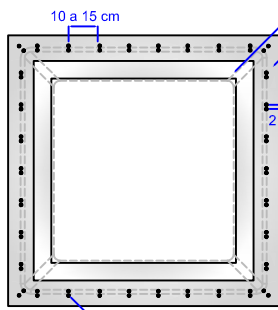
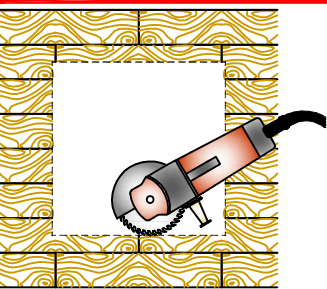

1. Realizar el corte con Cortadora de Disco.

2. Fijar Equipo a Techo

Categoría / Category

**Extractores Hongo**

Nombre / Name

**MushPro**

Clave / Item #

**MXMPO-(001 al 009)**

Ficha Técnica / Datasheet

[www.VentDepot.com](http://www.VentDepot.com)

Call Center:

(55) 5822.1516  
01 800 999.1516

Internacional:

+52 (55) 5822.1516

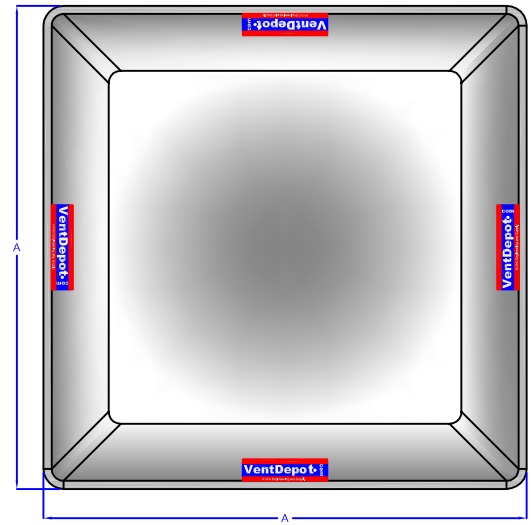
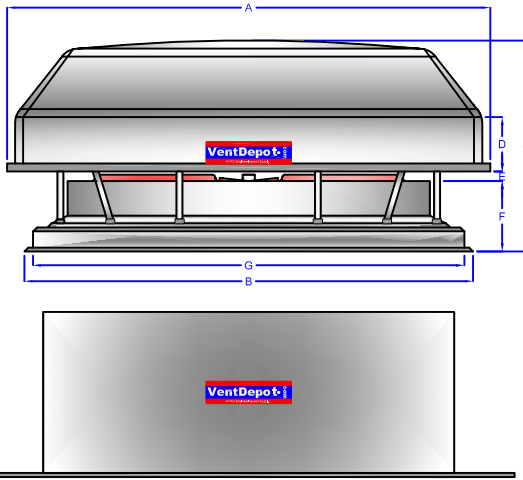

Accesorio BasePro para colocación de producto en Techo  
Especificaciones consultar Ficha Técnica

Representación Gráfica

10

## Montaje - Lámina Traslúcida o Acrílico. Tipo de Techo (A)

VentDepot.com

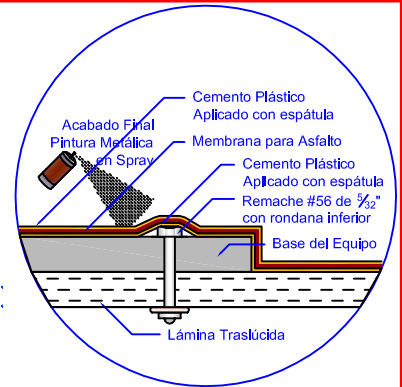
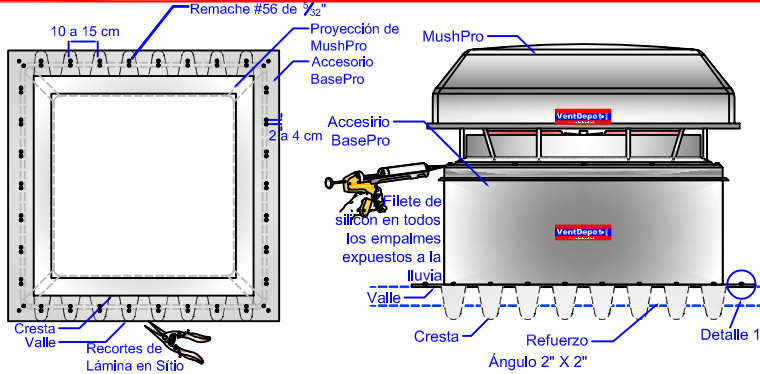
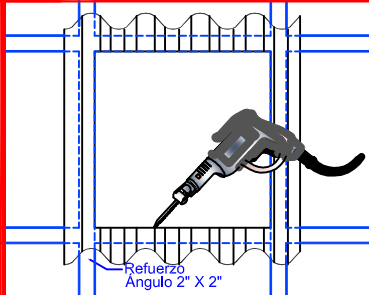

1. Realizar el corte en la lámina con Cortadora

2. Fijar Equipo a Techo